



經濟部智慧財產局

設計專利與 創新商品之保護

新創企業的智慧財產權攻略

葉哲維 02-23767237

yeh20354@tip.gov.tw

經濟部智慧財產局 專利一組三科 科長

內容大綱

1. 工業設計保護制度簡介
2. 什麼可以申請設計專利
(創新商品可受設計專利保護的範疇)
3. 該如何提出申請？該符合什麼要件？
4. 「嘖嘖杯」的小啟示

1.

工業設計保護 制度簡介

Before Start...

開始之前的幾個簡單說明



為什麼需要 專利制度？

為鼓勵、保護、利用發明、
新型、設計之創作，
以促進產業的發展

【專利法 1】



智慧財產權所稱之 「工業設計」保護

設計，指對物品之全部或部分之形狀、花紋、色彩或其結合，透過**視覺訴求**之創作

【專利法121.I】

2018年日本Good Design第二名-
Gogoro睿能設計



前立體圖(代表圖)



後立體圖

我國設計專利 D174469 · 兩輪交通工具



我國的工業設計保護制度

“ 我國之工業設計主要是透過專利法保護

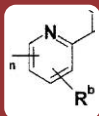

發明專利
Invention Patent

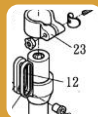

新型專利
Utility model Patent



設計專利
Design Patent

“ 我國的設計專利須必經過實體審查

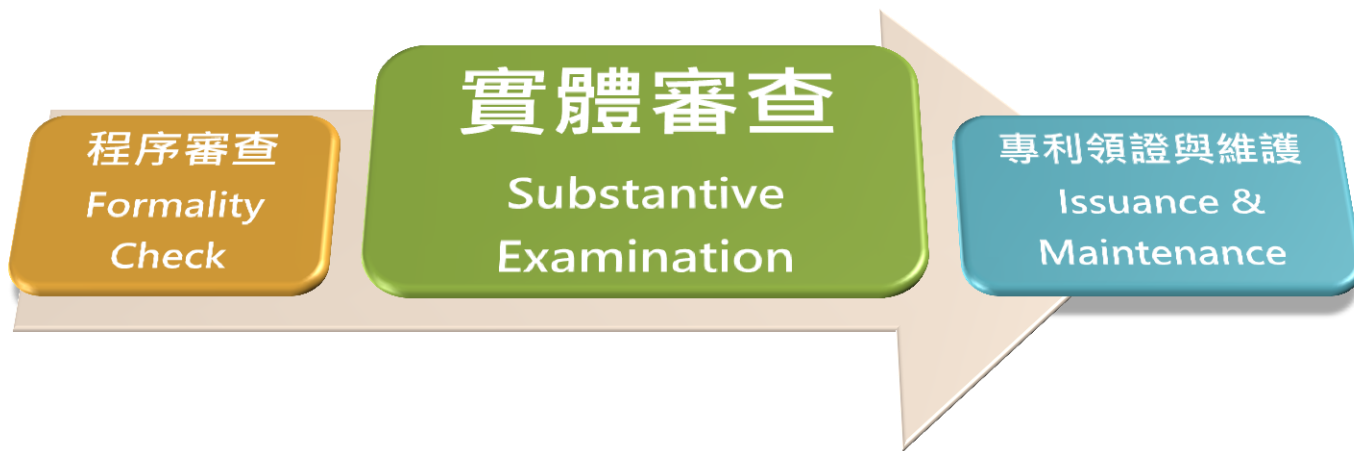



我國設計專利保護年限為15年

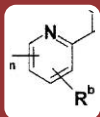

發明專利

Invention Patent

- 早期公開制度
- 請求實體審查
- 保護期限20年



新型專利

Utility model Patent

- 形式審查制度
- 技術報告書
- 保護期限10年



設計專利

Design Patent

- 實體審查制度
- 保護期限**15**年

2.

什麼可以申請 設計專利



創新商品得受設計專利
保護的範疇



我國設計專利的定義

【專利法121.I】

指對物品之**全部**或**部分**之形狀、花紋、色彩或其結合，透過視覺訴求之創作

【專利法121.II】

應用於物品之**電腦圖像及圖形化使用者介面**，亦得依本法申請取得設計專利

一般申請態樣

- 物品的全部設計（**整體設計**）
- 物品的部分設計（**部分設計**）
- 應用於物品之**電腦圖像及圖形化使用者介面**（**圖像設計**）

特殊申請態樣

- 成組物品設計（**成組設計**）
- **衍生設計**



設計係保護透過視覺訴求的創作

【專利審查基準第三篇第二章第1.3.1節】

形狀



2017年金點設計獎作品—耶濃整合行銷有限公司

圖片來源：<http://www.goldenpin.org.tw>



我國設計專利 D186335 · 瓶子



設計係保護透過視覺訴求的創作

【專利審查基準第三篇第二章第1.3.1節】

形狀

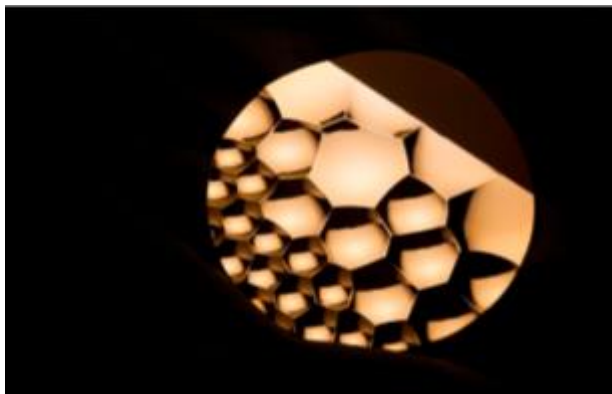

2018年金點設計獎作品—造物所設計有限公司
圖片來源：<http://www.goldenpin.org.tw>

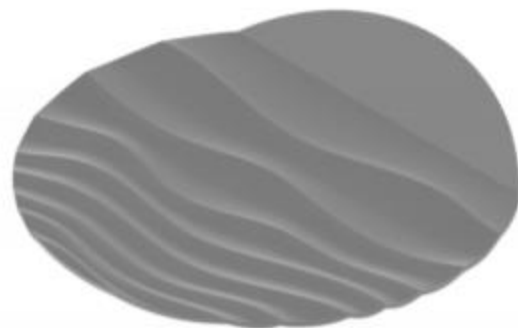

我國設計專利 D196178,D196179 · 置物盤



設計係保護透過視覺訴求的創作

【專利審查基準第三篇第二章第1.3.2節】

花紋



TW D110463,
手提包



TW D187107,
包包



TW D149400,
手提包



TW D185160,
提包



設計係保護透過視覺訴求的創作

【專利審查基準第三篇第二章第1.3.2節】

花紋



2014年金點設計獎作品—威剛科技股份有限公司
圖片來源：<http://www.goldenpin.org.tw>



我國設計專利 D165174 · 行動電源



設計係保護透過視覺訴求的創作

【專利審查基準第三篇第二章第1.3.3節】

色彩



我國設計專利 D103846 · 小方巾

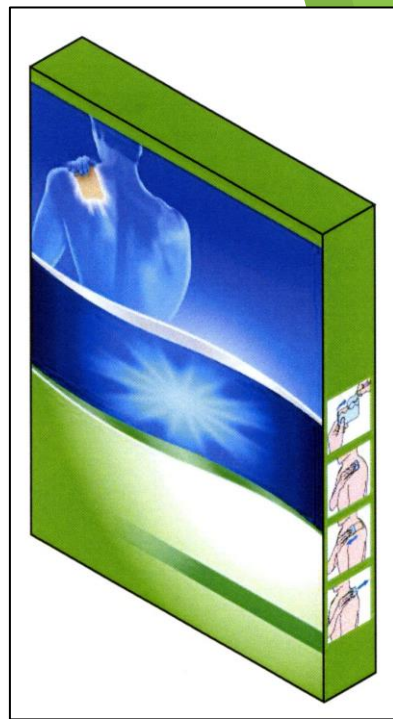

我國設計專利 D149428 · 包裝盒



原則上必須**肉眼能夠辨識**，但該類物品通常係藉助儀器觀察以供**普通消費者進行商品選購**者，亦可！

【專利審查基準第三篇第二章第1.4節】

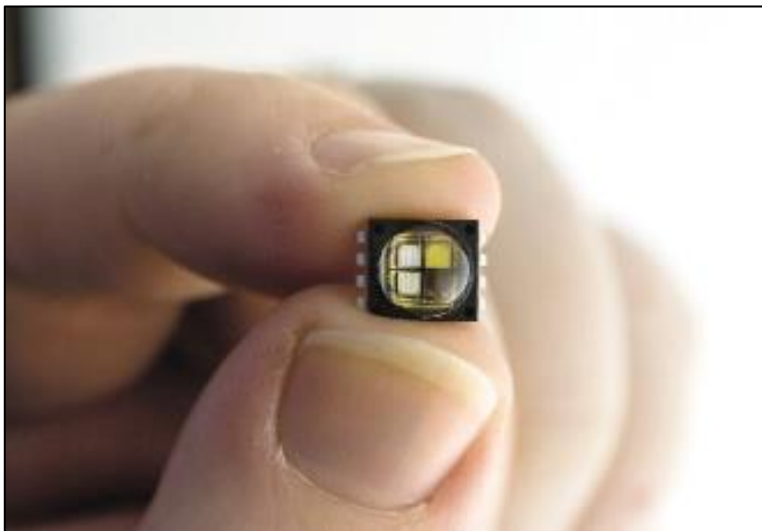

圖片來源：
<http://belongnews.pixnet.net/blog/archives/201003/9>



圖片來源：
http://big5.xinhuanet.com/gate/big5/news.xinhuanet.com/collection/2007-11/16/content_7085940.htm

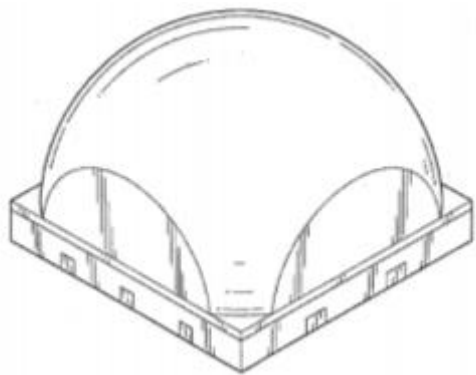

我國設計專利 D185071 · 發光二極體



我國設計專利 D160313 · 隱形眼鏡



我國設計專利 D166099 · 八角形鑽石



設計必須應用於物品

- 申請專利之設計必須是**應用於物品**外觀之具體設計，以供產業利用

【專利審查基準第三篇第二章第1.2節】

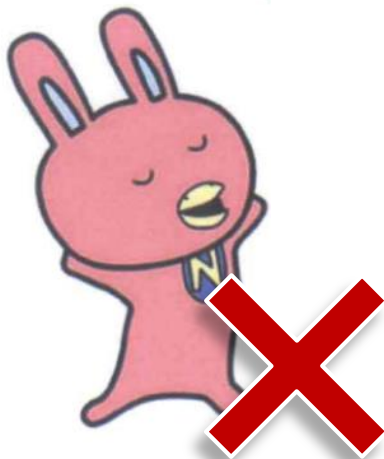

- 字型設計可以受設計專利保護嗎？



💡 不能為粉狀物、粒狀物等集合體而無固定凝合之形狀

【專利審查基準第三篇第二章第1.2節】



圖片來源：<http://www.lufulou.com/menu%28meal%29.htm>



我國設計專利 343048 · 蛋糕

- 食品呢?



TW D192289 · 霜淇淋



TW D191303 · 糕點



TW D202937 ·
雞蛋糕



TW D195024 · 饅頭



TW D180811 ·
蚵仔煎



首創 丸の革命
美感革新，重新定義珍珠。タピオカ専門店!!



TW D182191、M533416
多層珍珠粉圓





設計專利不保護不具三度空間特定形態者，如氣體、液體、煙火等

【專利審查基準第三篇第二章第1.2節】

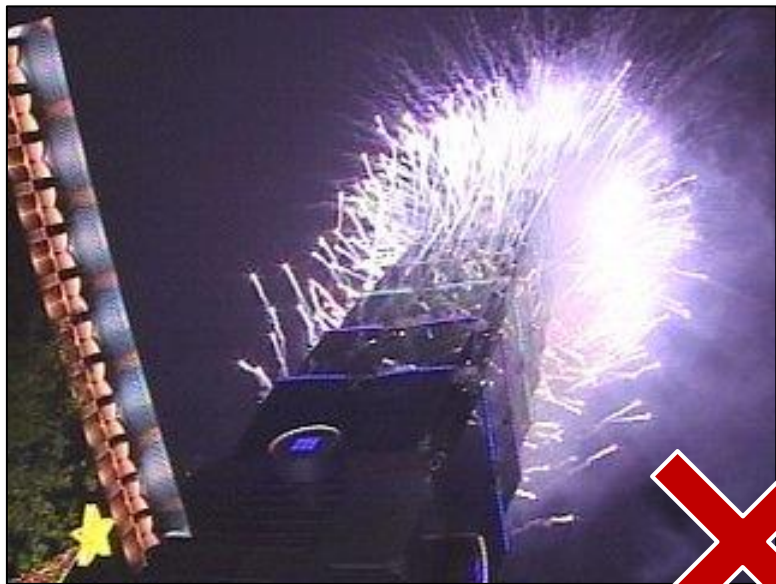

圖片來源：<http://cappuccinoblue.blogspot.com/>



圖片來源：<https://foncc.com/archives/13478>

- 建築呢?



蘋果電腦公司紐約旗艦店·圖片來源：
<https://www.businessinsider.com/apple-patents-glass-cube-apple-store-design-2014-8>



蘋果電腦公司上海旗艦店·圖片來源：
<http://www.chinaiplawyer.com/apple-stores-design-patent-application-necessary/>

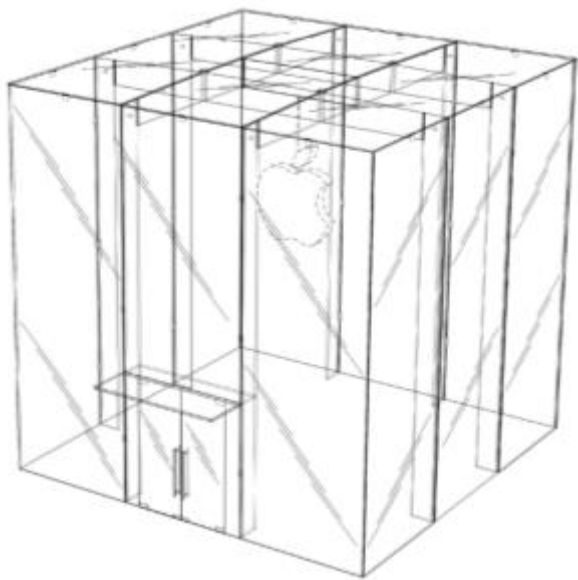

美國設計專利 D712067, Building

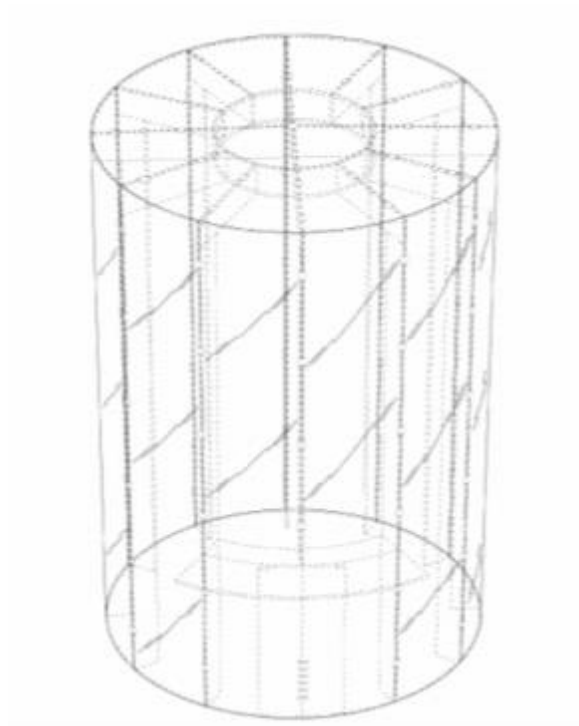

美國設計專利 D732118, Building

THE MOST FAMOUS DESIGN PATENT !!

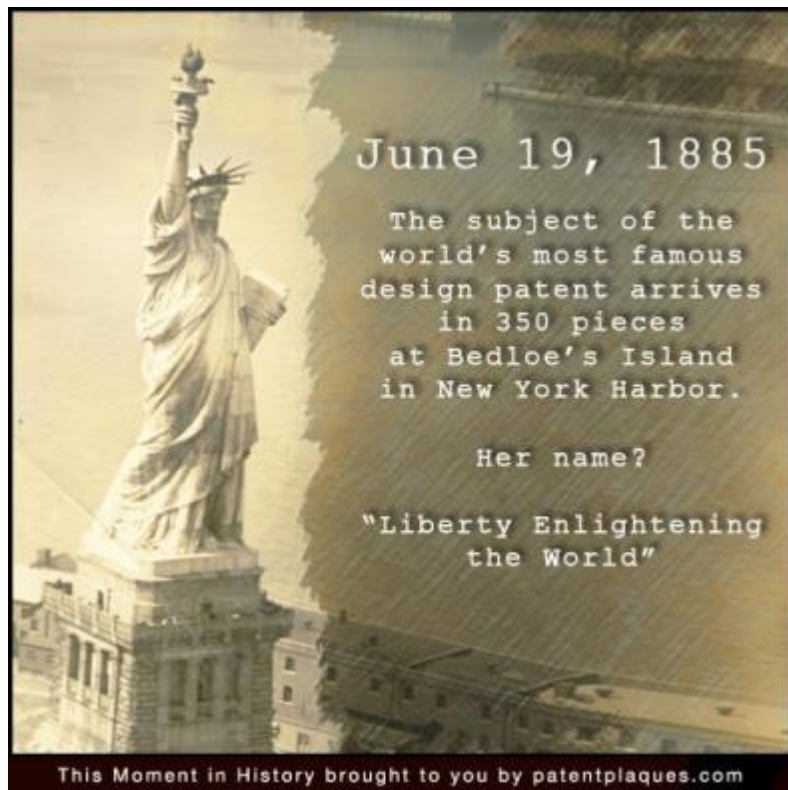

- 室內設計呢?



2017年金點設計獎作品—創研俤集設計有限公司
圖片來源：<http://www.goldenpin.org.tw>



2014年金點設計獎作品—白色教堂
圖片來源：<http://www.goldenpin.org.tw>



Apple 信義 A13

圖片來源：<https://www.techbang.com/posts/70839-apple-a13>

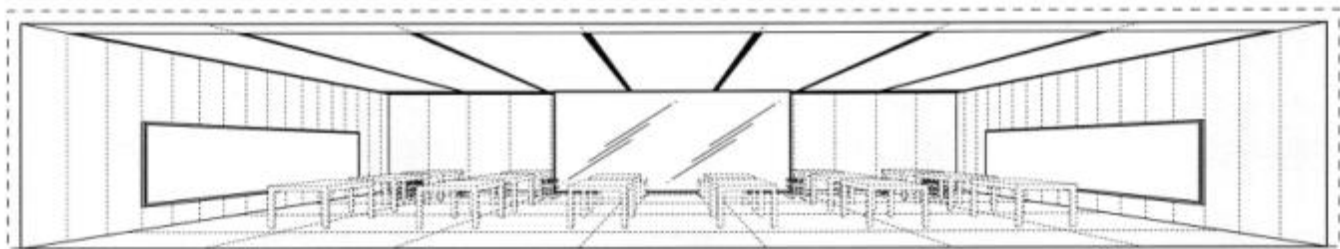

我國設計專利 D182009, 房間的部分



設計專利可以是物品的部分設計 【專利法121.1】



我國設計專利 D174404 · 鞋面的部分



我國設計專利 D186367 · 汽車的部分

部分設計是設計專利最強大的保護利器！！



2017年金點設計獎作品—米鹿設計有限公司
圖片來源：<http://www.goldenpin.org.tw>

我國設計專利 D193302, 303, 304 · 收納保護套

Nike 球鞋的部分設計



TW D195270
鞋面

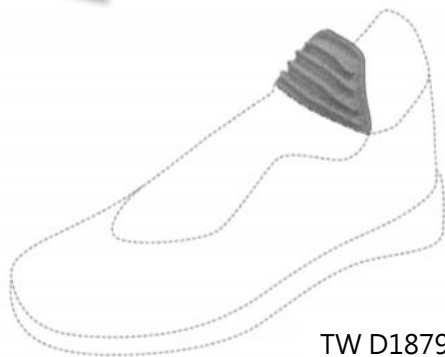

TW D187911
鞋面



TW D177692
鞋面之部分

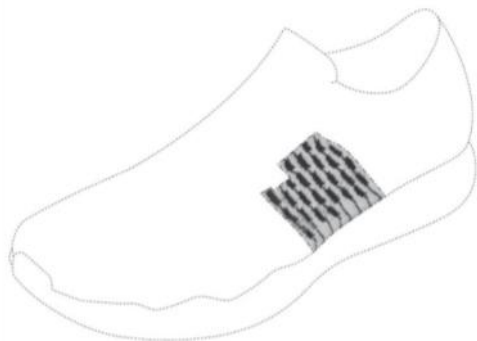

TW D184395
鞋面

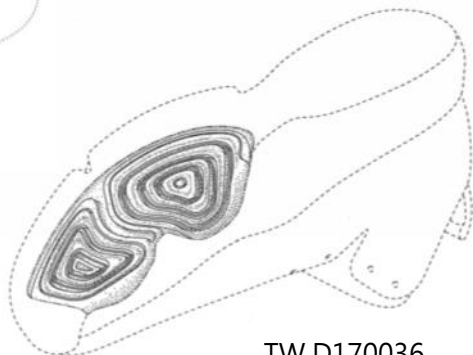

TW D170036
鞋底之部分

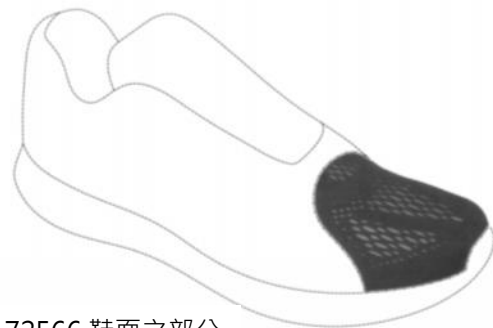

TW D172566 鞋面之部分



TW D190037
鞋面

■ 蘋果與三星世紀專利戰，陪審團終判三星賠5.39億美元

關鍵字：專利訴訟；智慧型手機；外觀設計專利；蘋果公司；三星電子

瀏覽次數：11017 | 歡迎推文：



科技產業資訊室 - May 發表於 2018年5月25日

蘋果與三星世紀專利戰



陪審團最終判
三星須賠5.39
億美元

外觀設計專利
新價值認定

最終和解收場!!

Source：科技政策研究與資訊中心—科技產業資訊室(iKnow)整理，2018/05







圖、蘋果與三星世紀專利戰

蘋果公司與三星電子之間世紀專利戰，纏訟七年後終暫時落幕，法院裁定三星需賠償蘋果5.39億美元。

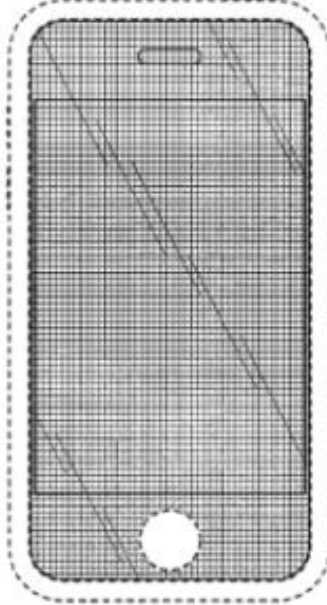
加州聖荷西聯邦法院陪審團(2018.5.24)在此次審判僅就賠償金額做成評決，因為三星侵權的部分已經確立，三星侵犯蘋果三項外觀設計專利，包括黑色螢幕面板、弧形邊緣和外框、彩色的應用軟體圖標，還有兩項功能專利：彈回畫面、點選放大。

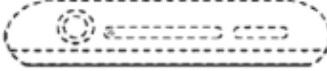
摘自：

<http://iknow.stpi.narl.org.tw/Pgs/Read.aspx?PostID=14478>

<p>'D677 FIG. 3</p> 	<p>Galaxy S 4G</p> 
<p>'D677 FIG. 5</p> 	<p>Galaxy S 4G</p> 
<p>'D677 FIG. 6</p> 	<p>Galaxy S 4G</p> 



設計專利可以是應用於物品的icon或GUI

設計專利之定義-
圖像設計
(專利法第121條第2項)



圖片來源：<http://www.apple.com/tw/iphone/>

過去基準的概念 (2012~2020/10)

- 圖像設計所應用的**物品**必須為**硬體**，例如：
螢幕、手機



螢幕之圖像
(D196809)

- 須以虛線表示**螢幕**
等**硬體**產品

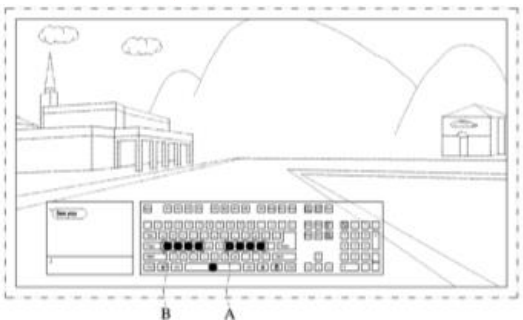

顯示螢幕之圖形化使用者介面
(D185988)

問題1：

是否能涵蓋**投影產生**或**VR**等
新興科技之電腦圖像？



圖片來源：
Catalogue on the Practices
on the Protection of New
Technological Design

問題2：

實質**侵權**對象是誰？**顯示面板**
之**硬體**製造商？或**軟體**廠商？

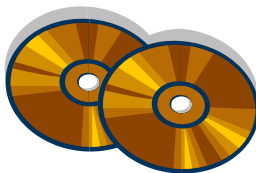

圖片來源：平成19
年 意匠審査基準

現行基準的概念 (2020/11/1)

- 物品得為電腦程式產品等不具實體形狀之軟體或應用程式
- 無須再以虛線等表現該圖像設計所應用之物品(螢幕)



電腦程式產品之圖像

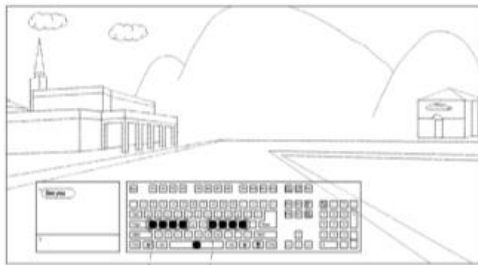

軟體之圖形化使用者介面

- 投影或VR等新興科技將不再是問題



圖片來源：
<https://info.taiwantrade.com/biznews/%E5%BE%9Etouch%E5%88%B0touchless-1272221.html>

- 具動畫變化外觀的圖像設計，可以嗎？

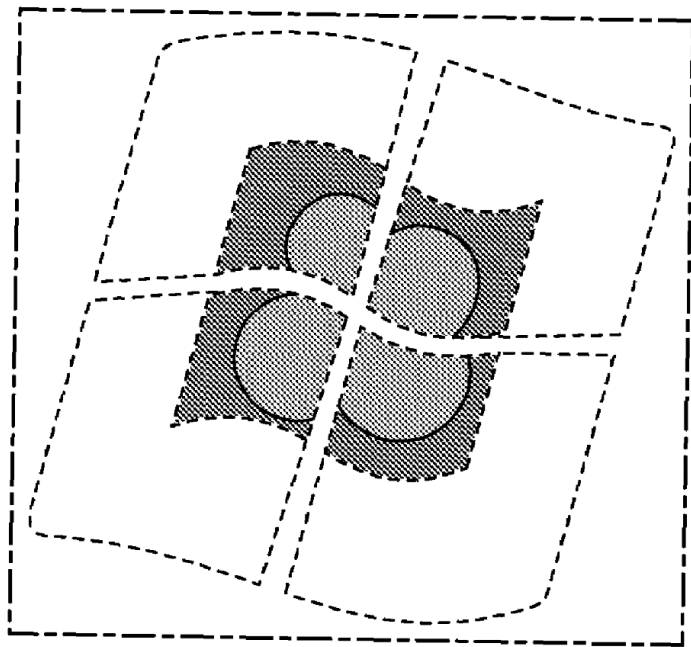

FIG. 21

【設計說明】

1.前視圖1至前視圖21係依序產生變化外觀之圖像設計。

美國設計專利 D604325 ·
Animated image for a portion of a display screen



美國設計專利 D604305,
Graphical user interface for a display
screen or portion thereof



圖片來源：
<https://www.ipwatchdog.com/wp-content/uploads/2013/08/mw-color-2.jpg>

Apple v. Samsung

The D'140 patent



The D'237 patent

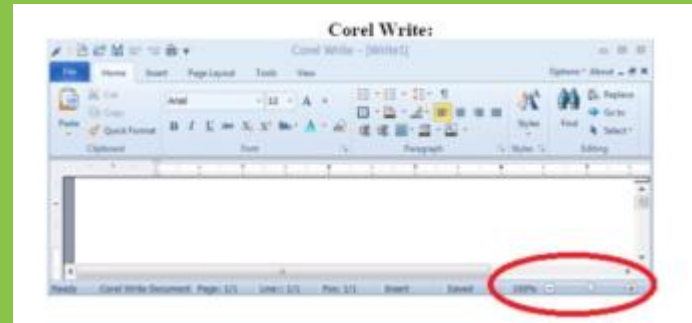

Microsoft v. Corel.

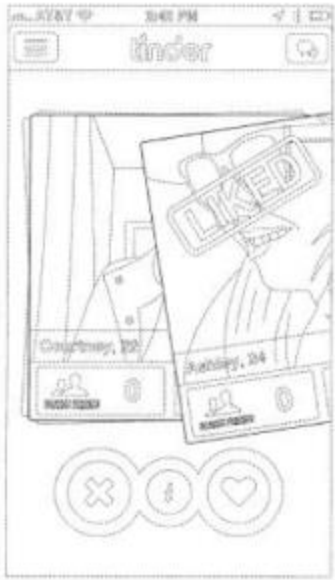

FIG. 1

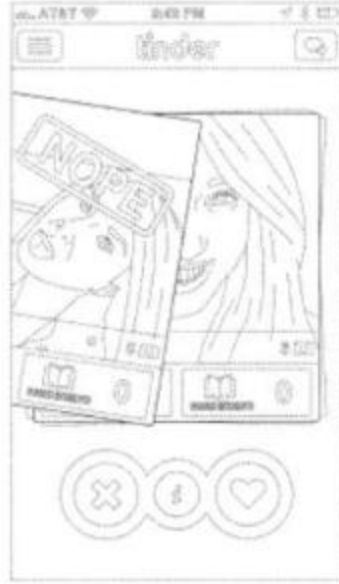

FIG. 2



美國設計專利 D798314, Display Screen or Portion Thereof with a Graphical User Interface of a Mobile Device

Tinder v. bumble



設計專利可以是同時販賣或使用的**成組物品**



2014年金點設計獎作品—
urban prefer
圖片來源：
<http://www.goldenpin.org.tw>

【專利法129.II】

二個以上之物品，其是屬於同一類別，且習慣上以成組物品販賣或使用者，得以一設計提出申請



我國設計專利 D189957, 桌椅組

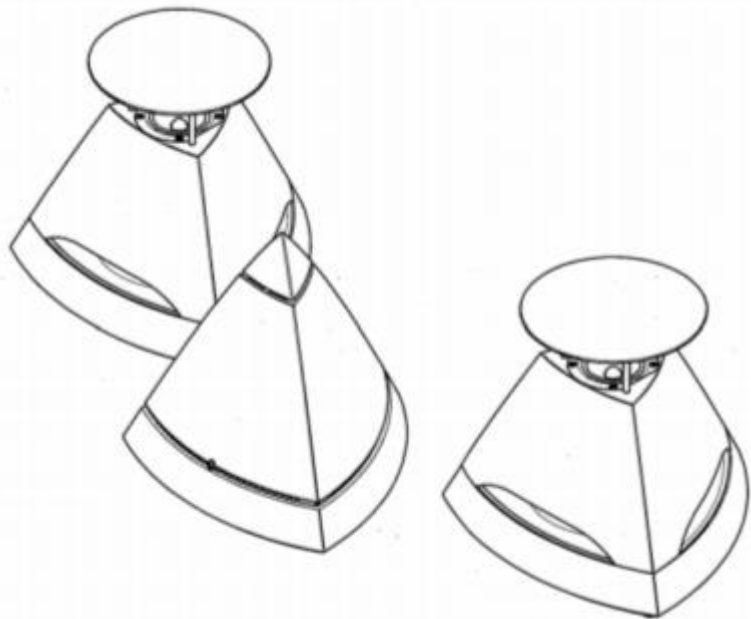

我國設計專利 D183856, 音響組合



透過一系列的近似設計專利 (衍生設計制度) ,
取得完整的保護

【專利法127】

母案

衍生案

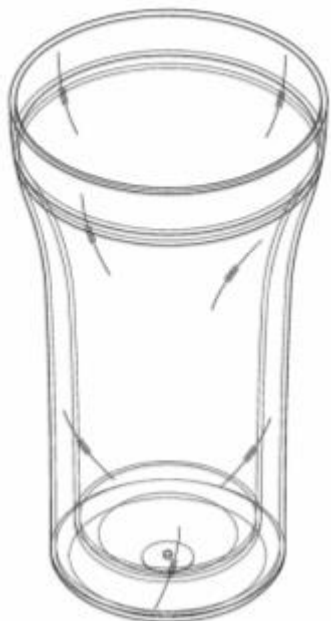

TWD194352, 玻璃杯



TWD194353



TWD194354



TWD194355

各自存在自身的
專利權範圍

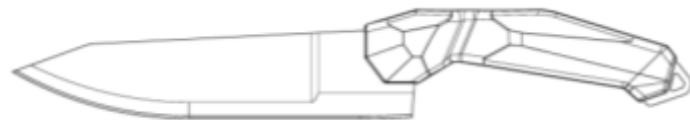
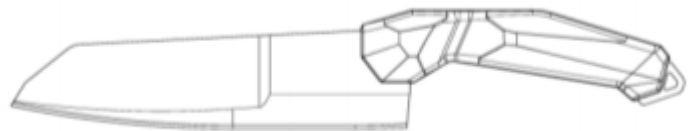

TWD195735、D197044、D197045, 刀



TWD1946076、D196222, 汽車

(以上二案均未主張色彩)

3.

該如何提出申請？該符合什麼要件？



說明書及圖式該如何表現
申請專利之設計

符合**明確且充分揭露**（可據以實現原則）

說明書及圖式應明確且充分揭露，使該設計所屬技藝領域中具有通常知識者，能瞭解其內容，並可據以實現。

【專利法126.I】

- 設計專利說明書：
 - 【設計名稱】
 - 【物品用途】
 - 【設計說明】若物品用途及設計說明已於設計名稱及圖式表達清楚者，得不記載
- 設計專利圖式

專利要件

- 產業利用性
- 新穎性
(擬制喪失新穎性)
- 創作性
- 先申請原則

創作性
所屬技藝領域中具有通常知識者易於思及之創作

3

專利三要件

2

新穎性
申請前有相同或近似已見於刊物、或公開實施或已為公眾所知悉

1

產業利用性
可供產業利用之設計

【專利法122】

新穎性

申請前有相同或近似之設計，已見於刊物、已公開實施、或申請前已為公眾所知悉者

【專利法122.I(1)(2)(3)】

先前技藝

申請案



TW D113920

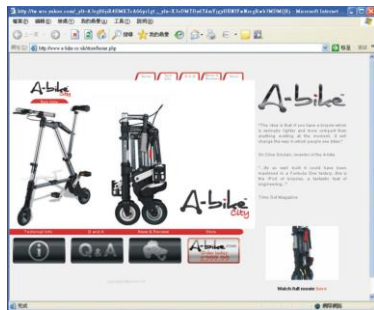

圖片來源：<http://www.A-bike.co.uk/store/home.php>

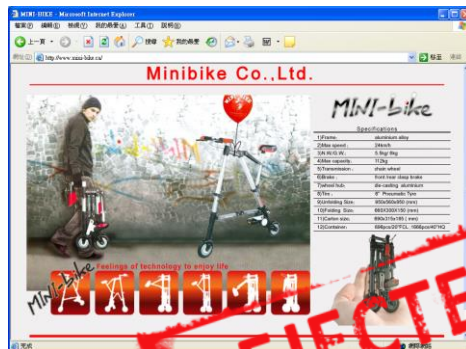

圖片來源：<http://wwwmini-bike.cn/>

創作性

申請專利之設計為該設計所屬技藝領域中具有通常知識者依申請前之先前技藝易於思及者，稱不具創作性

【專利法122.11】

先前技藝1

先前技藝2

申請案



相對於先前技藝，
太過簡單、容易完成

TW D151419

4.

嘖嘖杯的 小啟示





二個月內募得
6千多萬

創史上第二高
群募紀錄!!

➤ 倒數階段破五千萬再創群募奇蹟！專為台灣人設計的「噴噴杯」為何如此狂？

➤ 六千多萬全部退款！噴噴杯宣佈結束專案：學到很多教訓

➤ 一堂超過 6 千萬的募資課：從台灣奇蹟「噴噴杯」爭議，看清群眾募資的真相與承擔！

圖片來源：
<https://buzzorange.com/techorange/2017/11/08/ze-ze-bei/>

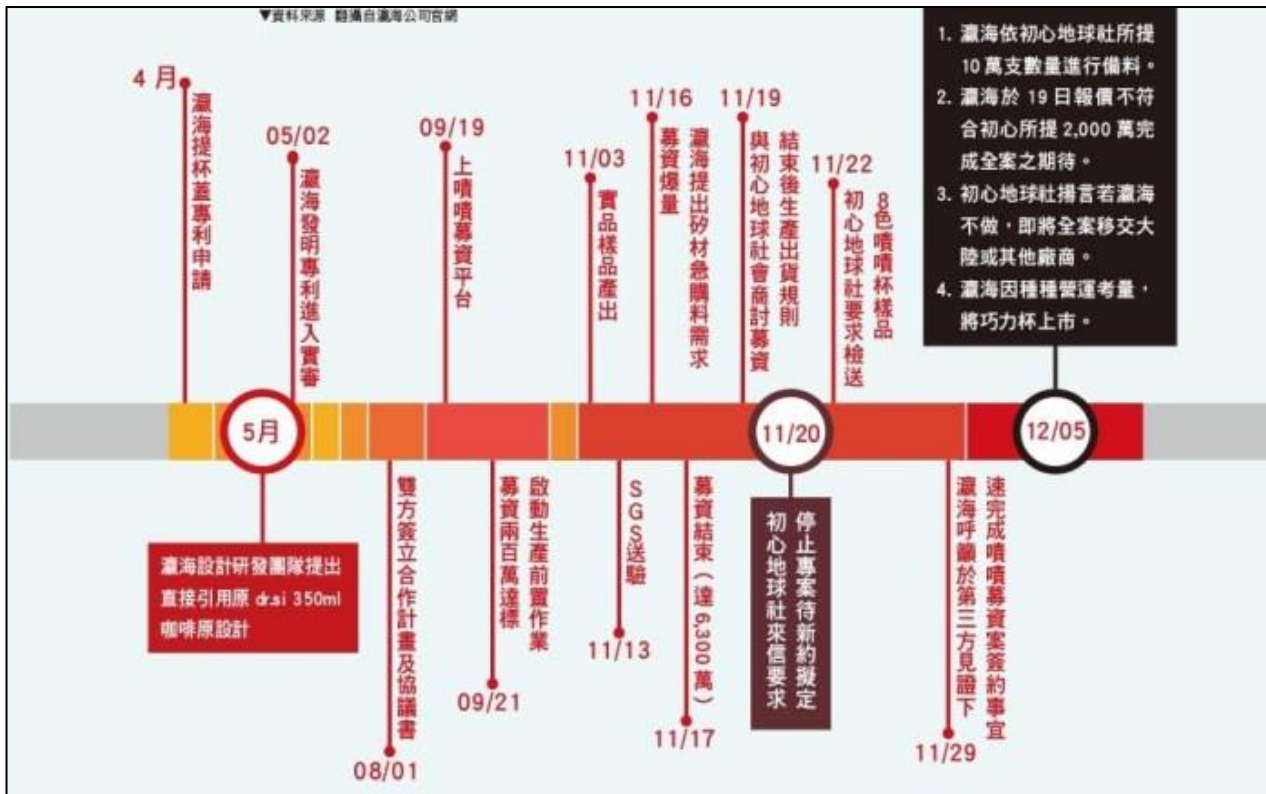

資料來源：

https://www.scooptw.com/understand_the_news/news_and_law/17081/%e7%90%86%e5%be%97%e6%b3%95%e5%be%8b%e4%ba%8b%e5%8b%99%e6%89%80%e6%89%80%e9%95%b7%e7%8e%8b%e6%b0%b8%e6%a3%ae%e5%be%8b%e5%b8%ab-%e8%aa%b0%e6%89%8d%e6%98%af%e5%b1%b1%e5%af%a8%e5%98%96%e5%98%96%e6%9d%af/



事件的真相是什麼？可能只有當事人才知道....

智慧財產權 歸屬

一直是獨立設計師/新創業者心中的痛



但從今開始你應該學會....

與他人合作開發時，最重要的是：
應簽署智慧財產權歸屬之約訂



有約定者依約定，無約定者歸研發者

一方出資聘請他人從事研究開發者，其專利申請權及專利權之歸屬依雙方契約約定；契約未約定者，屬於發明人、新型創作人、設計人 (專利法第7條第3項)



但若是職務上之研發，歸公司

受雇人於職務上所完成之發明、新型或設計，其專利申請權及專利權屬於雇用人 (專利法第7條第1項)



小結

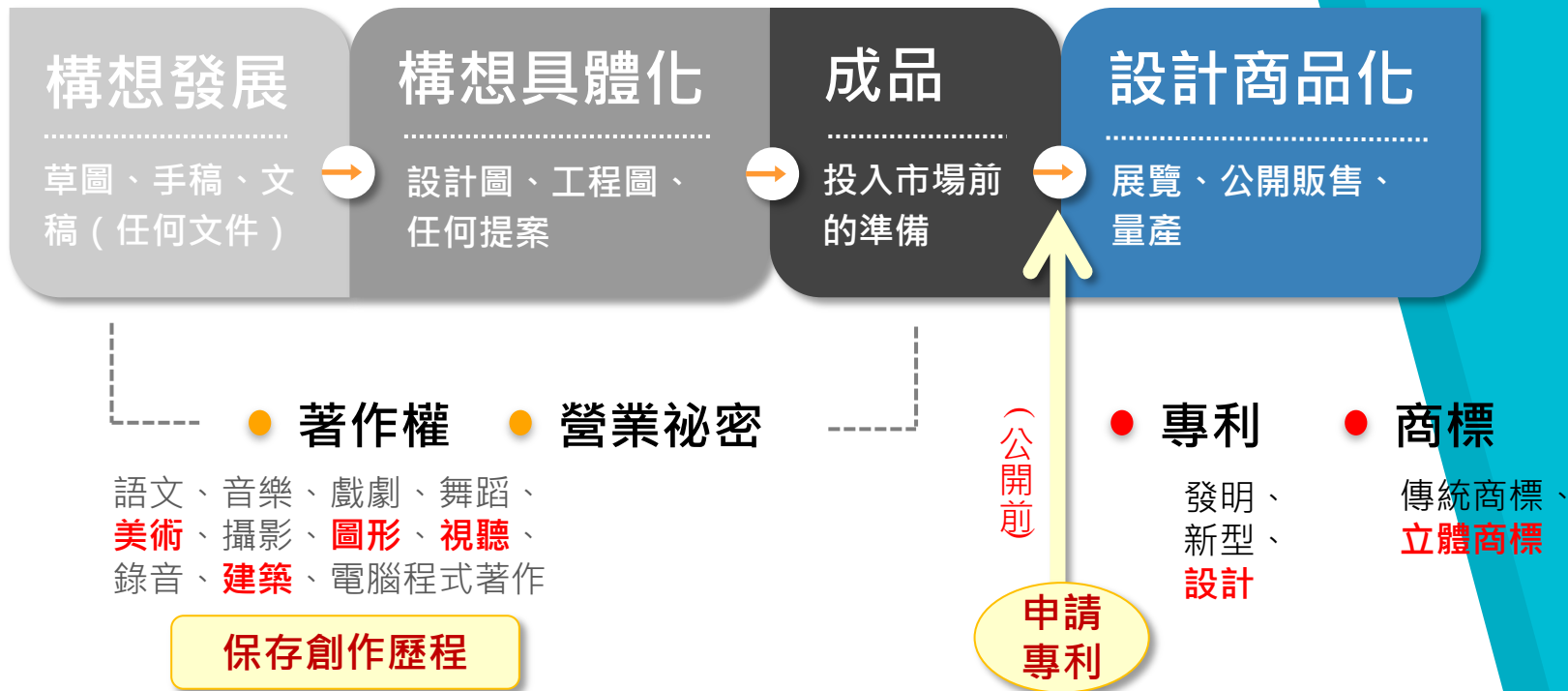

謝謝聆聽， 歡迎提問討論...

葉哲維 02-23767237

yeh20354@tipo.gov.tw

經濟部智慧財產局 專利一組三科 科長



經濟部智慧財產局